

PALAZZETTI

IL CALORE CHE PIACE ALLA NATURA

ZASLON WIRELESS

HR

UPOTREBA I FUNKCIJA

Ovaj je priručnik sastavni dio proizvoda.

Pažljivo pročitajte upute prije instaliranja, servisiranja ili rukovanja proizvodom.

Prijevod izvornih uputa

SL

UPORABA IN FUNKCIJE

Ta priročnik je sestavni del izdelka.

Pred namestitvijo, servisiranjem ali uporabo izdelka natančno preberite navodila.

Prevod izvornih navodil

INDEX

1	POČETNE POSTAVKE	4
1.1	Odabir konfiguracije	4
1.2	Konfiguracija 2 – povezivanje sa sobnim termostatom	5
2	UPRAVLJAČKA PLOČA	6
2.1	Opis	6
2.2	Rukovanje upravljačkom pločom	8
2.3	Radni parametri	8
3	PRIPREMNE OPERACIJE	9
3.1	Punjenje peleta	9
3.2	Napajanje strujom	9
3.3	Početne postavke	9
4	UPOTREBA PEĆI	11
4.1	Uključivanje	11
4.2	Promjena parametara	11
4.3	Isključivanje	11
4.4	Rad s vanjskim termostatom	12
4.5	Rad sa sobnim senzorom na peći	12
5	DOSTUPNE FUNKCIJE	13
5.1	Gorivo (ako postoji)	13
5.2	Brojač vremena	13
5.3	Funkcija uštede u „eko načinu rada”	14
5.4	Delta funkcija ponovnog paljenja	14
5.5	Ponovno paljenje nakon nestanka struje	15
5.6	FUNKCIJA „Zaključavanja tipkovnice”	15
5.7	Funkcija protiv zamrzavanja	15
5.8	Ručna aktivacija sustava za punjenje (ako postoji)	15
6	UPRAVLJANJE ALARMOM	16

SIMBOLI UPOTREBLJENI U PRIRUČNIKU I NJIHOVO ZNAČENJE



Oznaka: Za isticanje važnih informacija.



Pažnja: Za isticanje posebno važnih i osjetljivih operacija.



Opasnost: Za isticanje radnji koje, ako se ne izvrše ispravno, mogu uzrokovati općenite ozljede i kvarove ili materijalnu štetu na uređaju.

1 POČETNE POSTAVKE

Ovisno o vrsti ugradnje, peć se mora postaviti u skladu s najprikladnijom konfiguracijom za rad. Prije pokretanja peć se mora uključiti pritiskom sigurnosnog prekidača na stražnjoj strani:

- a) S pomoću tipki sa strelicama ◀ ▶ prijedite na izbornik za postavljanje ⚙ i pritisnite tipku ⏪;
- b) Tipkom + odaberite lozinku „7” i potvrdite tipkom ⏪;
- c) Pomičite se tipkama + - i odaberite podizbornik [30]; treperit će „r--0”;
- d) Pritisnite tipku ⏪ i unesite vrijednost „54” s pomoću tipki + -;
- e) Pritisnite ⏪ za potvrdu;
- f) Prikazat će se konfiguracija koja je trenutno u upotrebi;
- g) Za izmjenu pritisnite tipku ⏪ i unesite vrijednost nove konfiguracije s pomoću tipki + -;
- h) Pritisnite ⏪ za potvrdu.

! Kad se konfiguracija promijeni, na nekoliko sekundi može se prikazati poruka o pogrešci u komunikaciji. Zanimarite je i isključite peć sigurnosnim prekidačem koji se nalazi sa stražnje strane, pričekajte nekoliko sekundi i ponovo je uključite.

1.1 Odabir konfiguracije

1.1.1 KONFIGURACIJA 1 (zadano)

Postavite ovu konfiguraciju za uključivanje i isključivanje peći ručno ili putem programa.

Peć će regulirati svoju snagu u skladu s temperaturom prostorije koju očitava sonda na uređaju.

Funkcija „Eko način rada” može se namjestiti tako da se peć isključuje ili ponovno uključuje prema zadanoj temperaturi prostorije.

U ovoj konfiguraciji može se postaviti i funkcija protiv smrzavanja koja će raditi s uključenim brojačem vremena.

1.1.2 KONFIGURACIJA 2

Postavite ovu konfiguraciju kad se s peći upravlja vanjskim termostatom (ili termostatom koji je opremljen brojačem vremena)(slika 1 – A).

U ovoj se konfiguraciji peć isključuje kad postigne postavku sobnog termostata.

U ovoj konfiguraciji ne može se postaviti funkcija protiv zamrzavanja.

Terminali konektora nalaze se na stražnjoj strani peći.

! Prvi put, nakon ugradnje kronotermostata, peć se mora uključiti ručno dok je kronotermostat u „prozvanom” stanju. Ovaj postupak potreban je i u slučaju nestanka struje ili ako se peć ručno isključi.

! Kako biste izbjegli preklapanje vremenskih opsega rada, preporučujemo da onemogućite brojač vremena na peći (postavite ga na OFF).

1.2 Konfiguracija 2 – povezivanje sa sobnim termostatom



Upute za ispravno povezivanje termostata koji upravljaju radom peći potražite u odlomku „DIJAGRAM OŽIČENJA” u priloženoj knjižici.



Upute za ispravno povezivanje termostata koji upravljaju radom ventilatora potražite u odlomku „DIJAGRAM OŽIČENJA” u priloženoj knjižici.

1.2.1 PRO 2: povežite termostat koji pokreće stražnji ventilator* (Slika 1 – B)

Sobni termostat može se povezati s pločom terminala na peći kako bi se stražnji ventilator mogao uključiti i isključiti u skladu s temperaturom koja je postavljena na termostatu.

1.2.2 PRO 3: povežite termostate koji pokreću stražnje ventilatore* (Slika 1 – B)

Dva sobna termostata može se povezati s blokom terminala na peći kako bi se stražnji ventilatori mogli uključiti i isključiti u skladu s temperaturom koja je postavljena na termostatima.

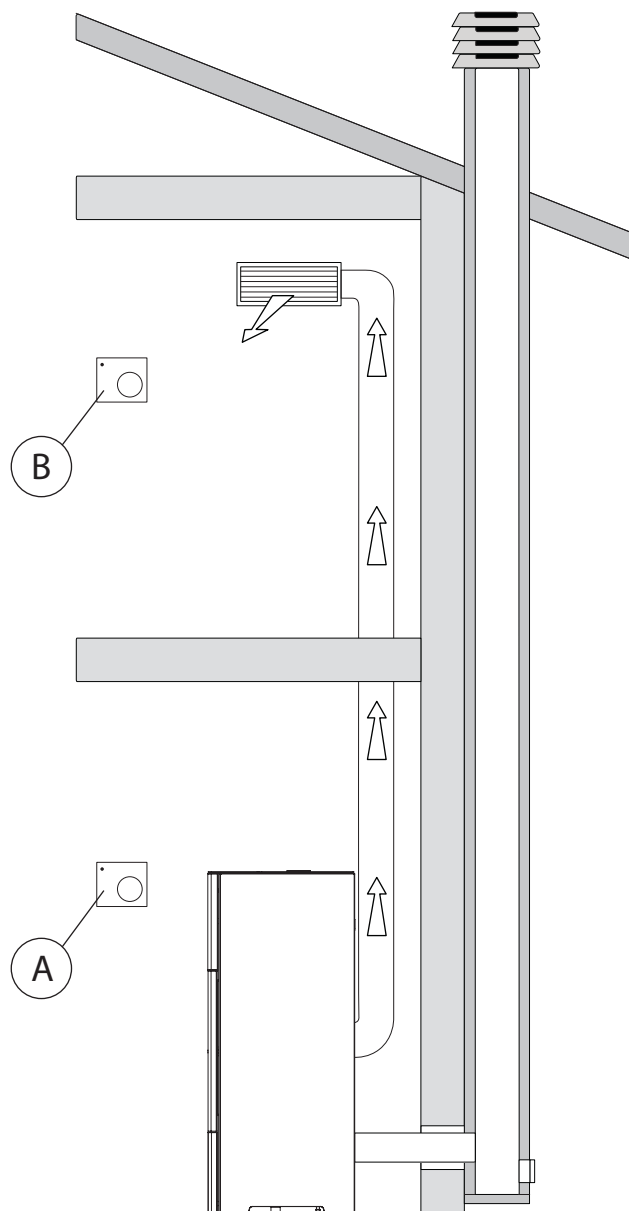

Slike proizvoda samo su ilustrativne prirode

Slika 1

* Samo za verzije PRO2 (jedan stražnji ventilator) i PRO3 (dva stražnja ventilatora)

2 UPRAVLJAČKA PLOČA

Prije čitanja priručnika pogledajte opis peći naveden u odgovarajućem priloženom priručniku.

2.1 Opis

Upravljačka ploča sastoji se od:

- A) gornjeg dijela s LED žaruljicama statusa i ikonama s pozadinskim osvjetljenjem koje identificiraju svaku funkciju;
- B) LED zaslona;
- C) gumba za uključivanje (⏻);
- D) gumba za poništavanje i prikaza pogreške (⏻);
- E) dvije tipke sa strelicama za pomicanje između različitih funkcija (⏪ ⏩);
- F) dvije tipke (+) i (-) za promjenu radnih parametara i pristup podizborniku;
- G) tipke Enter (↵) za potvrdu parametra ili odabira.



Sve su tipke kapacitivne, pa ih nije potrebno aktivirati pritiskom – dovoljno je dodirnuti površinu.



2.1.1 LED žaruljice za status

IKONA	OBAVIJEST	OPIS
	Nema peleta	Ako se prikaže, označava da je potrebno napuniti spremnik za pelete
	Održavanje	Ukazuje da je potrebno održavanje
	Pomoć	Ukazuje na prisutnost pogreške
	Prijemnik radio uređaja	LED indikator svijetli: ploča je uparena s radio uređajem LED indikator treperi: U stanju uparivanja, uparuje se LED indikator isključen: uređaj nije povezan
	Aktivan mjerač vremena	Označava je li aktivna funkcija mjerača vremena
	LED za signalizaciju statusa (uz tipku ⏻)	LED žaruljica neprekidno svijetli: peć je uključena i radi LED žaruljica svijetli isprekidano: peć se uključuje ili je u stanju pripravnosti LED žaruljica isključena: peć je isključena

2.1.2 Opis izbornika

IKONA	FUNKCIJA	OPIS	VRIJEDNOSTI
	Snaga	Postavljanje radne snage	1..5
	Ventilacija	Postavljanje brzine ventilatora za vanjski zrak.	c: OFF, 1..5; A; H I r*: OFF, 1 ... 5 l*: OFF, 1 ... 5
	Temperatura	Prikazuje očitavanje temperature u prostoriji i omogućuje vam da namjestite željenu temperaturu.	6 °C .. 51 °C

* Samo za verzije PRO2 (jedan stražnji ventilator) i PRO3 (dva stražnja ventilatora)

	Gorivo (gdje postoji)	Omogućuje ili onemogućuje senzor za pelete	ON - OFF
	Brojač vremena	Omogućuje ili onemogućuje mjerač vremena. Kad je omogućeno, prikazat će se fiksna ikona 	ON - OFF

IKONA	FUNKCIJA	PODIZBORNIK	OPIS	VRIJEDNOSTI	
	Postavke	[1]	Tjedni brojač vremena	Dodjela programa (najviše 3) različitim danima u tjednu	[d 1] ... [d 7]
		[2]	Programi	Izbornik za postavljanje programa	[P 1] ... [P 6]
		[3]	Sat/datum	Postavljanje vremena i datuma	
		[4]	Preostali sati	Prikazuje preostali broj sati do preporučenog održavanja. Vrijednost „Hi“ označava broj veći od 999 sati.	
		[5]	Informacije o sustavu	Prikazuje trenutačnu verziju softvera	
		[6]	Funkcija onemogućena		
		[7]	Eko funkcija	Omogućuje ili onemogućuje Eko način rada u kojemu se peć automatski isključuje i uključuje na temelju temperature u prostoriji (samo u konfiguraciji 1).	OFF; Eco
		[8]	Delta ponovnog paljenja	Stupanjska razlika u odnosu na temperaturu isključivanja ispod koje se peć ponovo pali (osim u konfiguraciji 1).	0,5...5,0°C
		[9]	Temperatura za zaštitu od smrzavanja	Najmanja temperatura ispod koje se peć uključuje (samo u konfiguraciji 1).	OFF; 3...20°C
		[10]	Zaključavanje tipkovnice	Postavlja način zaključavanja tipki	OFF; Lo; Hi
		[11]	Osvjetljenje zaslona	Postavlja stupanj svjetline zaslona	OFF; 1...5
		[12]	Način prikaza	Postavlja način prikaza podataka	OFF; 1...4
		[13]	Glasnoća zvučnog signala	Postavlja glasnoću zvučnog upozorenja	OFF; 1 ... 5
		[14]	Izgaranje	Možete postaviti 3 različite konfiguracije izgaranja	1 ... 3
		[15]	Funkcija onemogućena		
		[30]	Izbornik za instalatera	Postavlja/prikazuje konfiguraciju peći	PW: „[54] “
		[31]	Ručno opterećenje dovodne cijevi (ako postoji)	Ručno aktiviranje sustava za punjenje peleta	PW: „[54] “
		[36]	Uparivanje	Omogućuje povezivanje radio uređaja i peći	ON; OFF; t
		[37]	Uparivanje	Omogućuje povezivanje radio uređaja i peći	ON; OFF; t
		[38]	Uparivanje	Omogućuje povezivanje radio uređaja i peći	ON; OFF; t
[40]	Izbornik za servis	Izbornik centra za pomoć			

Podizbornici [30] i [40] izbornika s postavkama zaštićeni su lozinkom i namijenjeni su samo centru za tehničku podršku.

* Samo za verzije PRO2 (jedan stražnji ventilator) i PRO3 (dva stražnja ventilatora)

2.2 Rukovanje upravljačkom pločom

- Upotrijebite tipke sa strelicama ◀ ▶ za pomicanje između različitih izbornika koji s vremena na vrijeme svijetle.
- Zadržite pokazivač miša iznad određene funkcije i pritisnite tipku ⬅️ kako biste vrijednosti promijenili s pomoću tipki ➕ ➖.
- Pritiskom tipke ⬅️ ponovo ćete potvrditi promjenu.
- Sve vrijednosti koje trepere općenito se mogu promijeniti tipkama ➕ ➖.
- Tipka za poništavanje ⏏️ odbacit će promjenu; ako se pritisne i zadrži, na zaslonu će se prikazati šifra alarma ili pogreška.

2.3 Radni parametri

Rad peći određen je parametrima snage, ventilacije i temperature koje je postavio korisnik.

2.3.1 Promjena snage

Snaga definira količinu topline koju peć proizvodi, pa izravno utječe na potrošnju.

Za promjenu razine snage:

- Upotrijebite tipke ◀ ▶ u izborniku napajanja 🔥 i pritisnite tipku ⬅️;
- Treperit će vrijednost snage; vrijednost promijenite tipkama ➕ ➖ (1 minimum, ..., 5 maksimum)
- Pritisnite tipku ⬅️ kako biste potvrdili postavljene podatke.

2.3.2 Promjena ventilacije

Za promjenu vrijednosti ventilacije:

- Upotrijebite tipke ◀ ▶ u izborniku za ventilaciju 🌿 i pritisnite tipku ⬅️;
- Upotrijebite tipke ➕ ➖ za pomicanje između središnjeg ventilatora [c], desnog ventilatora [r]* i lijevog ventilatora [l]*;
- Pritisnite tipku ⬅️ za odabir željenog ventilatora;
- Ako odaberete središnji ventilator [c], njegovu vrijednost možete promijeniti tipkama ➕ ➖:
 - „OFF” = potpuno isključuje ventilaciju i peć će raditi samo uz prirodnu konvekciju;
 - „1” minimum, ..., „5” maksimum;
 - „A” = automatski rad (peć će postaviti brzinu prema temperaturi u prostoriji);
 - „Hi” = vrlo brz rad (upotrebljava se samo ako postoji potreba za brzim zagrijavanjem okoline);
- Pritisnite tipku ⬅️ kako biste potvrdili unesene podatke.

Ako su odabrani desni [r]* ili lijevi [l]* stražnji ventilatori, može se postaviti vrijednost OFF i vrijednost brzine „1” kao minimum, ..., „5” kao maksimum.

Ako je središnji ventilator postavljen na OFF i aktivan je barem jedan od dva stražnja ventilatora, središnji ventilator automatski će se postaviti na minimalnu vrijednost.

2.3.3 Postavljanje temperature u prostoriji

Promjenom ove vrijednosti postaviti ćete željenu temperaturu koju izravno očitava sonda koja se nalazi na peći.

Za postavljanje željene vrijednosti temperature:

- S pomoću tipki ◀ ▶ pomaknite se na izborniku za temperaturu 🌡️ i pritisnite tipku ⬅️;
- Treperit će trenutna vrijednost; izmijenite je tipkama ➕ ➖;
- Pritisnite tipku ⬅️ kako biste potvrdili postavljene podatke.

* Samo za verzije PRO2 (jedan stražnji ventilator) i PRO3 (dva stražnja ventilatora)

3 PRIPREMNE OPERACIJE

3.1 Punjenje peleta

Prva radnja koju treba obaviti prije uključivanja peći jest napuniti spremnik za gorivo (pelete) s pomoću odgovarajuće lopatice.

Vreću nemojte izravno prazniti u spremnik kako ne biste unijeli piljevinu ili druge strane elemente koji bi mogli negativno utjecati na rad peći te izbjegavajte rasipati pelete izvan spremnika.

Obavezno dobro zatvorite poklopac spremnika nakon punjenja peleta. Sigurnosni prekidač (samo za modele na koje je ugrađen) provjerava je li poklopac pravilno zatvoren (IS na sl. 3.1) i upozorava peć ako je poklopac otvoren duže od jedne minute dok peć radi.

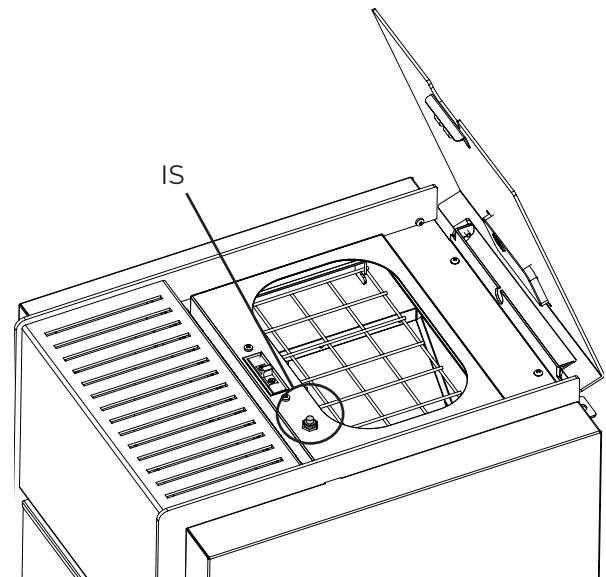

Slika 3.1

3.2 Napajanje strujom

Priključite peć na električnu mrežu, pritisnite prekidač za uključivanje na stražnjoj strani peći i postavite ga na položaj „I” (Slika 3.2). Ako je veza ispravna, uređaj će emitirati niz isprekidanih zvučnih signala i zaslom će se uključiti.



Ako se peć duže vremena neće upotrebljavati, preporučujemo da prekidač vratite na isključeni položaj (O).

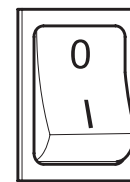

Slika 3.2



Nemojte dodirivati upravljačku ploču kad je peć uključena.

3.3 Početne postavke

Prije no što peć počnete upotrebljavati, postavite današnji datum i vrijeme.

3.3.1 Postavljanje vremena i datuma

Za promjenu datuma:

- Upotrijebite tipke ◀ ▶ u izborniku za postavljanje ⚙ i pritisnite tipku ↵;
- Tipkom + odaberite lozinku „7” i potvrdite tipkom ↵;
- Pomičite se tipkom +, odaberite podizbornik [3] i potvrdite tipkom ↵;
- ◀ Treperit će vrijednost za sate; vrijednost promijenite tipkama + - i pritisnite tipku ▶;
- Treperit će vrijednost za minute; promijenite vrijednost tipkama + - i pritisnite tipku ▶;
- Treperit će vrijednost za dan; promijenite vrijednost tipkama + - i pritisnite tipku ▶;
- Treperit će vrijednost za mjesec; promijenite vrijednost tipkama + - i pritisnite tipku ▶;
- Treperit će vrijednost za godinu; promijenite vrijednost tipkama + - i pritisnite tipku ▶;
- Treperit će vrijednost trenutnog dana u tjednu (ponedjeljak = 1 ... nedjelja = 7); promijenite vrijednost tipkama + -;
- Pritisnite tipku ↵ kako biste potvrdili unesene podatke.

3.3.2 Postavka svjetline zaslona

Moguće je postaviti prigušivanje svjetline zaslona u stanju pripravnosti.

- S pomoću tipki sa strelicama ◀ ▶ prijedite na izbornik za postavljanje ⚙ i pritisnite tipku ↵;
- Tipkom + odaberite lozinku „7” i potvrdite tipkom ↵;
- Pomičite se tipkom + i odaberite podizbornik [11] te potvrdite tipkom ↵;
- Tipkama + - postavite željenu vrijednost svjetline (OFF, 1 ... 5) i potvrdite tipkom ↵.

3.3.3 Postavka načina prikaza

Moguće je postaviti što se treba prikazati na zaslonu kad je on u stanju pripravnosti

- S pomoću tipki sa strelicama ◀ ▶ prijedite na izbornik za postavljanje ⚙ i pritisnite tipku ↵;
- Tipkom + odaberite lozinku „7” i potvrdite tipkom ↵;
- Pomičite se tipkom + i odaberite podizbornik [12] te potvrdite tipkom ↵;
- S pomoću tipki + - postavite jednu od sljedećih vrijednosti:

„OFF”	• Zaslون će ostati na zadnjem prikazu koji je korisnik upotrebljavao;
„1”	• Svi radni parametri prikazat će se ciklički;
„2”	• Prikazat će se temperatura (koju prepoznaje sonda za prostoriju)
„3”	• Prikazat će se trenutno vrijeme
„4”	• Autonomija će se prikazati tijekom sati prije no što je potrebno napuniti spremnik ako je omogućena funkcija dopunjavanja.
- Pritisnite tipku ↵ kako biste potvrdili postavljene podatke.

3.3.4 Postavka glasnoće

Postavite glasnoću zvučnog signala koja vam odgovara:

- S pomoću tipki sa strelicama ◀ ▶ prijedite na izbornik za postavljanje ⚙ i pritisnite tipku ↵;
- Tipkom + odaberite lozinku „7” i potvrdite tipkom ↵;
- Pomičite se tipkom +, odaberite podizbornik [13] te potvrdite tipkom ↵;
- Tipkama + - postavite željenu razinu glasnoće (OFF, 1 ... 5) i potvrdite tipkom ↵.

3.3.5 Optimizacija goriva

Kvaliteta goriva ovisi o različitim čimbenicima (vrsta instalacije, uvjeti rada i održavanja, vrsta peleta itd.).

Općenito govoreći, ako na kraju izgaranja u žeravniku ima puno ostataka, trebali biste promijeniti konfiguraciju izgaranja (povećavajući vrijednost) dok ne pronađete najbolje rješenje.

- S pomoću tipki sa strelicama ⏪ ⏩ prijdite na izbornik za postavljanje ⚙️ i pritisnite tipku ⏪;
- Tipkom ⊕ odaberite lozinku „7” i potvrdite tipkom ⏪;
- Pomičite se tipkom ⊕, odaberite podizbornik [14] te potvrdite tipkom ⏪;
 - „1”
 - „2”
 - „3”
- Pritisnite tipku ⏪ kako biste potvrdili postavljene podatke.

4 UPOTREBA PEĆI

4.1 Uključivanje



Prije svakog paljenja provjerite je li žeravnik potpuno prazan i pravilno postavljen na svoje mjesto.

Za uključivanje peći držite tipku ⏻ pritisnutom nekoliko sekundi.

Ikona plamena počet će treperiti tijekom faze paljenja sve dok ne ostane svijetliti kad se peć uključi.

! Automatsko paljenje: peć je opremljena automatskim uređajem koji omogućuje paljenje peleta bez upotrebe drugih tradicionalnih upaljača.



Izbjegavajte ručno uključivati peć ako je sustav automatskog paljenja kompromitiran.

! Kad prvi put upalite peć, može doći do stvaranja dima i neugodnih mirisa zbog isparavanja ili sušenja određenih upotrebljenih materijala. Taj će fenomen postupno nestati.

Preporučuje se dobro prozračivanje prostorija tijekom prvih paljenja.

„HERMETIČKE” SERIJE PEĆI:

Kad god otvarate vrata ložišta, nemojte ih ostavljati otvorena dulje vrijeme kako biste izbjegli aktiviranje zvučnog alarma kad senzor za zatvaranje otkrije status otvorenih vrata.

4.2 Promjena parametara

Radni parametri peći mogu se promijeniti u skladu s ranije navedenim.



Postavljene vrijednosti zadržat će se do sljedeće promjene, čak i ako se peć isključi ili iskopča iz napajanja.

4.3 Isključivanje

Peć uključite tako da nekoliko sekundi držite pritisnutu tipku ⏻; isključit će se ikona plamena.



Želite li je ponovo uključiti, preporučuje se pričekati da se peć do kraja ohladi.



Preporučuje se da peć uvijek isključujete na gore navedeni način te da uvijek izbjegavate isključivanje iskapčanjem iz napajanja.

4.4 Rad s vanjskim termostatom

Kad se s peći upravlja vanjskim termostatom (ili termostatom s brojačem vremena), instalater mora postaviti Konfiguraciju 2. U tom slučaju peć se isključuje kad postigne postavku vanjskog termostata (otvoreni krug).

Peć se automatski ponovno uključuje kad temperatura padne ispod vrijednosti postavljene na vanjskom termostatu (zatvoren krug).



Pri prvom paljenju ili ako je do gašenja došlo izravno iz peći (tipka ) , peć se mora uključiti izravno s upravljačke ploče.

4.5 Rad sa sobnim senzorom na peći

Peć se može uključiti/isključiti ručno ili u programiranom načinu rada.

Peć izlaznu snagu regulira prema temperaturi u prostoriju koju očitava sonda na peći (tj. peć pokušava održavati željenu temperaturu uz što manju potrošnju goriva).

Ako je korisnik omogućio „Eko način rada”, peć će se, umjesto da regulira izlaznu snagu, isključiti kad postigne zadanu temperaturu te će se ponovo uključiti kad temperatura u prostoriji padne ispod postavljene delta vrijednosti.

Željena temperatura u prostoriji može se postaviti u izborniku za temperaturu .

5 DOSTUPNE FUNKCIJE

5.1 Gorivo (ako postoji)

Omogućavanje ove funkcije omogućuje peći da komunicira kad status spremnika za pelete dosegne razinu koja se smatra niskom, putem vizualnih i zvučnih upozorenja na zaslonu.

S druge strane, onemogućavanje ove funkcije znači da korisnik mora osobno provjeriti spremnik za pelete kako bi utvrdio treba li ga napuniti.

Za omogućavanje/onemogućavanje ove funkcije:

- a) Upotrijebite tipke ◀ ▶ u izborniku za ventilaciju  i pritisnite tipku ↵;
 b) s pomoću tipki + i - postavite jednu od sljedećih vrijednosti:

„OFF” • Funkcija senzora peleta onemogućena;

„ON” • Funkcija senzora peleta omogućena. Zaslon će javiti kad je potrebno napuniti spremnik za pelete.

- c) Pritisnite tipku ↵ kako biste potvrdili postavljene podatke.

5.2 Brojač vremena

Dostupni su prilagođeni programi koji se mogu postaviti, omogućiti i dodijeliti različitim danima u tjednu radi automatskog uključivanja i/ili isključivanja peći.

Može se postaviti do šest prilagođenih programa.

Za svaki program može se postaviti: vrijeme početka, vrijeme isključivanja i željena temperatura.

Svakom se danu u tjednu mogu dodijeliti do tri programa.

Dani u tjednu označeni su brojevima: Ponedjeljak = „d1”, utorak = „d2”;...; nedjelja = „d7”.

5.2.1 Postavke programa

- a) S pomoću tipki sa strelicama ◀ ▶ prijedite na izbornik za postavljanje  i pritisnite tipku ↵;
 b) Tipkom + odaberite lozinku „7” i potvrdite tipkom ↵;
 c) Odaberite podizbornik [2] i potvrdite tipkom ↵;
 d) Tipkama + i - pomičite se po programima P1...P6; tipkom ↵ odaberite onaj koji želite promijeniti;
 e) Treperit će vrijeme uključivanja; promijenite vrijednost tipkama + i - te pritisnite tipku ▶;
 f) Treperit će minute; promijenite vrijednost tipkama + i - te pritisnite tipku ▶;
 g) Treperit će vrijeme isključivanja; promijenite vrijednost tipkama + i - te pritisnite tipku ▶;
 h) Treperit će minute; promijenite vrijednost tipkama + i - te pritisnite tipku ▶;
 i) Treperit će željena temperatura; promijenite vrijednost tipkama + i -;
 j) Pritisnite tipku ↵ kako biste potvrdili unesene podatke.

5.2.2 Dodjeljivanje programa danima

Ovom funkcijom određenom se danu mogu dodijeliti do tri različita programa.

- S pomoću tipki sa strelicama ⏪ ⏩ prijedite na izbornik za postavljanje ⚙️ i pritisnite tipku ⏪;
- Tipkom + odaberite lozinku „7” i potvrdite tipkom ⏪;
- Odaberite podizbornik [1] i potvrdite tipkom ⏪;
- Tipkama + i - odaberite dan [d1]... [d7] s kojim želite povezati programe;
- Odaberite ga tipkom ⏪;
- Treperit će vrijednost prvog programa koji treba dodijeliti: P1...P6 ili „OFF” za onemogućavanje;
- Promijenite vrijednost tipkama + i - te pritisnite tipku ⏩;
- Treperit će vrijednost drugog programa koji treba dodijeliti: P1...P6 ili „OFF” za onemogućavanje;
- Promijenite vrijednost tipkama + i - te pritisnite tipku ⏩;
- Treperit će vrijednost trećeg programa koji treba dodijeliti: P1...P6 ili „OFF” za onemogućavanje;
- Promijenite vrijednost tipkama + i - te pritisnite tipku ⏪ za potvrdu postavljenih podataka.

5.2.3 Omogućavanje/onemogućavanje mjerača vremena

- Upotrijebite gumbe sa strelicama ⏪ ⏩ za prelazak na izbornik mjerača vremena ⌚.
- Potvrdite tipkom ⏪;
- Pomičite se tipkama + i - te odaberite: „ON” za omogućavanje mjerača vremena ili „OFF” za onemogućavanje.
- Pritisnite tipku ⏪ za potvrdu odabira.

Kad je mjerač vremena omogućen, prikazat će se fiksna ikona ⌚ koja označava da je mjerač vremena aktivan.

5.3 Funkcija uštede u „eko načinu rada”

Ako se ova funkcija omogući, peć će se isključiti kad se postigne željena sobna temperatura. Ako se ta funkcija ne omogući, peć regulira rad tako što održava željenu temperaturu uz istodobnu najmanju moguću potrošnju goriva.

Funkcija „Eko način rada” dostupna je samo u konfiguraciji 1.

Za omogućavanje/onemogućavanje ove funkcije:

- S pomoću tipki sa strelicama ⏪ ⏩ prijedite na izbornik za postavljanje ⚙️ i pritisnite tipku ⏪;
- Tipkom + odaberite lozinku „7” i potvrdite tipkom ⏪;
- odaberite podizbornik [7] i potvrdite tipkom ⏪.
- Tipkama + i - postavite jednu od sljedećih vrijednosti:
Eco → Omogućuje funkciju „Eko način rada”
OFF → Onemogućuje funkciju „Eko način rada”
- Pritisnite tipku ⏪ kako biste potvrdili postavljene podatke.

5.4 Delta funkcija ponovnog paljenja

Delta za ponovno paljenje predstavlja razliku u stupnjevima ispod koje će se peć automatski ponovo uključiti. Na primjer, ako je peć postavljena tako da se isključuje pri 20 °C (aktivan je Eko način rada), a „Delta za ponovno paljenje” postavi se na 4 °C, peć će se ponovo uključiti kad prepozna temperaturu koja je manja ili jednaka 16 °C.

Za promjenu delta vrijednosti za ponovno paljenje:











- Tipkama sa strelicama ⏪ ⏩ prijedite na izbornik za postavljanje ⚙️ i pritisnite tipku ⏪;
- Tipkom + odaberite lozinku „7” i potvrdite tipkom ⏪;
- Odaberite podizbornik [8] i potvrdite tipkom ⏪;
- Vrijednost će treperiti; izmijenite je tipkama + i - (0,5 ... 5,0 °C);
- Pritisnite tipku ⏪ kako biste potvrdili postavljene podatke.

5.5 Ponovno paljenje nakon nestanka struje

U slučaju nestanka struje peć će se automatski ponovo uključiti, uz provjeru sigurnosnih uvjeta, kad se struja vrati.

5.6 FUNKCIJA „Zaključavanja tipkovnice”











Ovom funkcijom možete spriječiti upotrebu upravljačke ploče kako bi se izbjegle slučajne promjene. Za omogućavanje/onemogućavanje ove funkcije:

- S pomoću tipki sa strelicama   prijedite na izbornik za postavljanje  i pritisnite tipku .
- Tipkom  odaberite lozinku „7” i potvrdite tipkom .
- Odaberite podizbornik [10] i potvrdite tipkom .
- Tipkama  i  postavite jednu od sljedećih vrijednosti:
 - „OFF” → Zaključavanje tipkovnice deaktivirano
 - „L O” → Omogućena ostaje samo tipka za uključivanje/isključivanje 
 - „H I” → Aktivirano zaključavanje tipkovnice
- Pritisnite tipku  kako biste potvrdili postavljene podatke.

5.7 Funkcija protiv zamrzavanja

(samo u konfiguraciji 1)











Može se postaviti najmanja temperatura ispod koje će se peć uključiti (izvan postavljenih vremenskih raspona i samo ako je omogućen brojač vremena). Za promjenu vrijednosti temperature „protiv zamrzavanja”:

- S pomoću tipki sa strelicama   prijedite na izbornik za postavljanje  i pritisnite tipku .
- Tipkom  odaberite lozinku „7” i potvrdite tipkom .
- Odaberite podizbornik [9] i potvrdite tipkom .
- Vrijednost će treperiti; izmijenite je tipkama  i  (OFF; 3...20 °C);
- Pritisnite tipku  kako biste potvrdili postavljene podatke.

5.8 Ručna aktivacija sustava za punjenje (ako postoji)

U slučaju prve upotrebe (spremnik za pelete u početku je prazan) ili u slučaju testiranja jedinice za punjenje, moguće je ručno aktivirati punjenje.

Na upravljačkoj ploči peći:



- S pomoću gumba sa strelicama   prijedite na izbornik za postavljanje  i pritisnite gumb .
- S pomoću gumba  odaberite lozinku „7” i potvrdite s pomoću gumba .
- Pomaknite se gumbom  i odaberite podizbornik [31] ;
- S pomoću gumba  odaberite lozinku „54” i potvrdite s pomoću gumba .
- Pritiskom i držanjem gumba  aktivirat će se sustav punjenja i na zaslonu će se prikazati inkrementne linije
- Otpuštanjem gumba postupak punjenja će završiti.

Pažnja!

















- Ova je funkcija aktivna samo kada je peć isključena i hladna.
- Prije ponovnog uključivanja provjerite da u žeravniku nema peleta.

6 UPRAVLJANJE ALARMOM

Ako dođe do nepravilnosti u radu, aktivirat će se sljedeći postupak:

- 1) zvučni alarm (zvučni signal);
- 2) uključit će se jedna od sljedećih sistemskih LED žaruljica:   ;
- 3) ako se nepravilnost odnosi na pogrešku, peć će se isključiti.

Pritisnite i držite tipku za poništavanje  kako bi se prikazala šifra pogreške:

ŠIFRA POGREŠKA/ UPOZORENJE	OPIS	MOGUĆI UZROCI	LED
E001	Neispravna upravljačka ploča	Neispravna upravljačka ploča	
E002	Pogreška u komunikacijskom signalu za daljinsko upravljanje	Neispravna upravljačka ploča	
E004	Pogreška u komunikaciji	Kabel priključen između ploče i upravljačke ploče prekinut je ili je iskopčan. Ako se ova pogreška prikaže tijekom promjene konfiguracije, zanemarite je	
E101	Pogreška zbog neuspjelog paljenja	Nedovoljno peleta Kvaliteta peleta Neispravan sustav paljenja Prljavi žeravnik	
E105	Alarm sonde za pelete	Sonda za pelete nije spojena ili nije ispravna	
E108	Pogreška sigurnosnog prekidača	Senzor(i) priključeni na I01 (pogledajte dijagram ožičenja) Problemi s pregrijavanjem spremnika za pelete Otvoren povezani senzor	
E109	Pogreška u tlaku ili električnoj sigurnosti	Senzor(i) priključeni na I02 (pogledajte dijagram ožičenja) Prjav sustav za izbacivanje dima Istrošene brtve Nedovoljno zraka za izgaranje	
E106	Kvar sonde za temperaturu	Neispravna sonda za zrak Problemi s pregrijavanjem	
E111	Kvar sonde za dim	Neispravna sonda za temperaturu dima	
A001	Niska razina peleta (ikona treperi)	Nema peleta	
	Niska razina peleta	Više nema peleta	
A002	Upozorenje o planiranom održavanju (ikona treperi)	Peć povremeno mora održavati specijalizirani tehničar	 
A004	Slaba baterija	Rezervna baterija (mod. CR2032) na elektroničkoj ploči *	
A007	Kvar senzora za tlak (ikona treperi)	Kvar senzora za tlak ili ploče.	
----	Čišćenje peći	Komora za izgaranje, žeravnik ili izbacivanje prljavog dima. Odvojene ili začepljene cijevi za očitavanje tlaka. Blokiran usis zraka za izgaranje.	
----	Pogreška zbog neuspjelog paljenja	Nema peleta: Neispravan otpornik za paljenje; Istrošene brtve; neispravan položaj žeravnika	

Kad provjerite vrstu poruke, možete ponovo postaviti alarm tako da tipku za uključivanje/isključivanje  držite pritisnutom nekoliko sekundi.

Ako je šifra pogreške „E108”, ručno ponovo postavite termostat na stražnjoj strani peći prije no što ponovo postavite alarm (slika 6.1) (obavlja centar za tehničku podršku).



Slika 6.1



Prije ponovnog uključivanja provjerite:

- je li se peć ohladila;
- je li žeravnik čist te nema li u njemu ostataka ili peleta;
- je li žeravnik pravilno postavljen na svoje mjesto;
- jesu li vrata ložišta i spremnika dobro zatvorena.

Prije ponovnog uključivanja provjerite:

- je li se peć ohladila
- je li žeravnik čist te nema li u njemu ostataka ili peleta
- je li žeravnik pravilno postavljen na svoje mjesto
- jesu li vrata ložišta i spremnika dobro zatvorena.

* Ako dođe do nestanka struje, peć se mora ponovno konfigurirati kad se struja vrati (pogledajte odlomak „3.3 Početne postavke” u ovom priručniku).

INDEX

1	ZAČETNE NASTAVITVE	2
1.1	Izbira konfiguracije	2
1.2	Konfiguracija 2 - povezava s sobnim termostatom	2
2	NADZORNA PLOŠČA	4
2.1	Opis	4
2.2	Uporaba nadzorne plošče	6
2.3	Obratovalni parametri	6
3	PREDHODNA PRIPRAVA	7
3.1	Nalaganje peletov	7
3.2	Električno napajanje	7
3.3	Začetne nastavitve	7
4	UPORABA PEČI	9
4.1	Vklop	9
4.2	Spreminjanje parametrov	9
4.3	Izklop	9
4.4	Delovanje z zunanjim termostatom	9
4.5	Delovanje s senzorjem prostora na peči	10
5	RAZPOLOŽLJIVE FUNKCIJE	11
5.1	Gorivo (če je na voljo)	11
5.2	Časovnik	11
5.3	Varčevanje porabe s funkcijo »Eco mode«	12
5.4	Funkcija delta ponovnega vžiga	12
5.5	Ponovni zagon po izpadu električne energije	13
5.6	FUNKCIJA »zaklepa tipkovnice«	13
5.7	Funkcija proti zmrzovanju	13
5.8	Ročno aktiviranje sistema za polnjenje peletov (če je na voljo)	13
6	UPRAVLJANJE ALARMOV	14

SIMBOLI, UPORABLJENI V PRIROČNIKU, IN NJIHOV POMEN



Navodilo: Za poudarjanje pomembnih informacij.



















Pozor: Za poudarjanje posebej pomembnih in občutljivih dejanj.



Nevarnost: Za opozorilo na dejanja, katerih nepravilna izvedba lahko povzroči splošne poškodbe in okvare ali materialno škodo na napravi.

1 ZAČETNE NASTAVITVE

Glede na vrsto namestitve je treba nastaviti kar najbolj pravilno konfiguracijo peči za njeno delovanje. Pred zagonom je treba peč vklopiti s pritiskom varnostnega stikala na zadnji strani:

- a) S puščičnima tipkama   se pomaknite v nastavitveni meni  in pritisnite tipko .
- b) S tipko  izberite geslo »7« in izbiro potrdite s tipko .
- c) Pomikajte se s tipkama   in izberite podmeni [30]; utripati začne »r--0«;
- d) Pritisnite tipko  in s tipkama   vnesite vrednost »54«.
- e) Pritisnite  za potrditev.
- f) Prikaže se trenutno uporabljena konfiguracija.
- g) Za spremembo pritisnite tipko  in s tipkama   vnesite vrednost nove konfiguracije.
- h) Pritisnite  za potrditev.

! Po spremembi konfiguracije se lahko za nekaj sekund prikaže sporočilo o napaki v komunikaciji. To prezrite in peč izklopite z varnostnim stikalom na zadnji strani, počakajte nekaj sekund in jo ponovno vklopite.

1.1 Izbira konfiguracije

1.1.1 KONFIGURACIJA 1 (privzeta)

Uporabite to konfiguracijo, če želite peč vklapljati ali izklapljati ročno ali s programom.

Peč prilagaja moč glede na temperaturo prostora, ki jo zazna sonda na peči.

Funkcijo »Eco-mode« je mogoče nastaviti tako, da se peč izklopi ali vklopi glede na nastavljeno sobno temperaturo.

V tej konfiguraciji je mogoče nastaviti tudi funkcijo proti zmrzovanju, ki deluje z omogočenim časovnikom.

1.1.2 KONFIGURACIJA 2

Izberite to konfiguracijo, ko sobni termostat (ali kronotermotostat) upravlja s pečjo (**slika 1 - A**).

V tej konfiguraciji se peč izklopi, ko sobni termostat doseže nastavljeno vrednost.

Pri tej konfiguraciji ni mogoče nastaviti funkcije proti zmrzovanju.

Priključne sponke so na zadnji strani peči.

! Prvi vklop peči po namestitvi kronotermotostata mora biti ročni, pri čemer mora biti kronotermotostat v stanju "aktivno". Ta postopek je potreben tudi v primeru izpada električne energije ali če je bila peč izklopljena ročno.

! Da se izognete prekrivanju delovnih časov, priporočamo, da onemogočite časovnik peči (nastavite na OFF).

1.2 Konfiguracija 2 - povezava s sobnim termostatom



Za pravilen priklop termostatov za upravljanje peči si oglejte poglavje »VEZALNA SHEMA« v priloženi knjižici.



Za pravilen priklop termostatov za upravljanje ventilatorjev si oglejte poglavje »VEZALNA SHEMA« v priloženi knjižici.

1.2.1 PRO 2: priključite termostat, ki poganja zadnji ventilator* (slika 1 - B)

Na priključno ploščo peči je mogoče priklopiti sobni termostat, da je mogoče vklopiti in izklopiti zadnji ventilator glede na temperaturo, nastavljeno na termostatu.

1.2.2 PRO 3: priključite termostat, ki poganja zadnje ventilatorje* (slika 1 - A)

Na priključni blok peči je mogoče priklopiti dva sobna termostata, da je mogoče vklopiti in izklopiti zadnje ventilatorje glede na temperaturo, nastavljeno na termostatu.

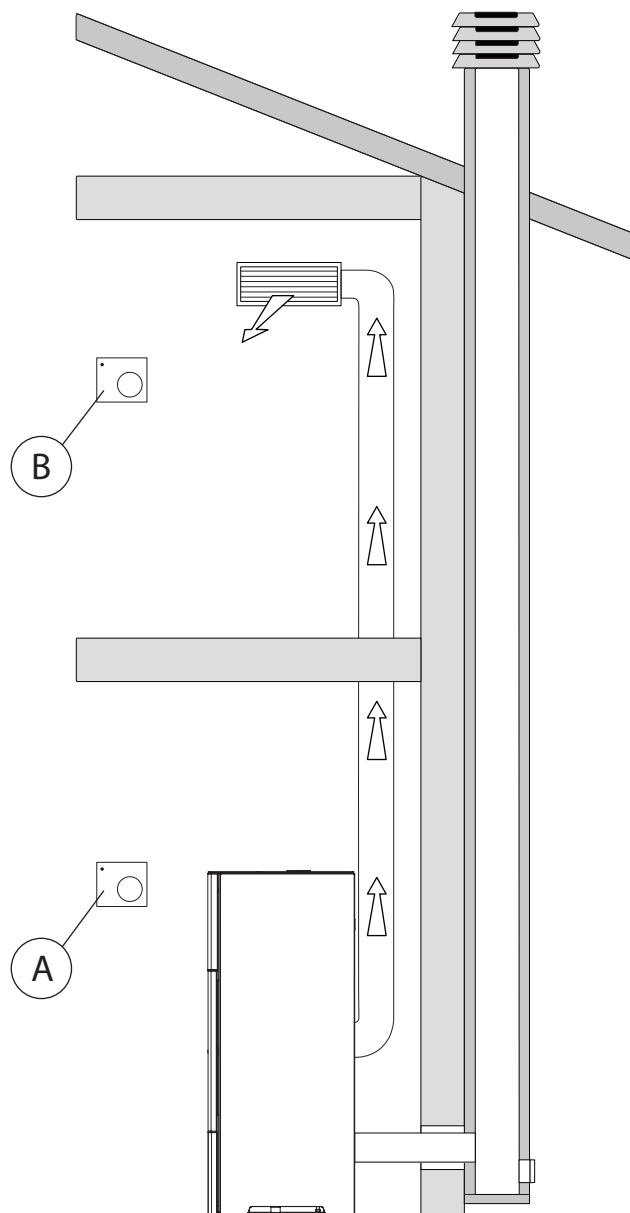

Slike izdelka so simbolične

SLIKA 1

* Samo za različice PRO2 (en zadnji ventilator) in PRO3 (dva zadnja ventilatorja)

2 NADZORNA PLOŠČA

Pred branjem tega priročnika si oglejte opis peči v ustreznem priloženem priročniku.

2.1 Opis

Nadzorna plošča zajema:

- A) zgornji del z lučkami LED za prikaz stanja in osvetljenimi ikonami, ki identificirajo posamezne funkcije;
- B) zaslon LED;
- C) gumb za vklop (⏻);
- D) gumb »Prekliči« in prikaz »napak« (⚠️);
- E) dve puščični tipki za pomikanje med različnimi funkcijami (⏪ ⏩);
- F) tipki (+) in (-) za spreminjanje obratovalnih parametrov in dostop do podmenija;
- G) tipko za vnos (↵) za potrditev parametra ali izbire.



Vse tipke so kapacitivne, zato jih za aktiviranje ni treba pritisniti, dovolj je, da se dotaknete površine.





2.1.1 Lučke LED za prikaz stanja

IKONA	OBVESTILO	OPIS
	Peleti skoraj porabljeni	Kadar je prisotna ta ikona, označuje, da je treba rezervoar za pelete napolniti.
	Vzdrževanje	Označuje, da je treba izvesti postopke vzdrževanja.
	Pomoč	Označuje prisotnost napake.
	Sprejemnik radijske naprave	Lučka LED sveti: plošča je seznanjena z radijsko napravo Lučka LED utripa: med seznanjanjem Lučka LED ne sveti: naprava ni priključena
	Aktivni časovnik	Označuje, ali je aktivna funkcija časovnika.
	Lučka LED za signalizacijo stanja (v bližini tipke (⏻))	Lučka LED sveti: peč je vklopljena in deluje. Lučka LED utripa: peč prihaja ali je v stanju pripravljenosti Lučka LED ne sveti: peč je izklopljena

2.1.2 Opis menija

IKONA	FUNKCIJA	OPIS	VREDNOSTI
	Moč	Nastavitev delovne moči	1..5
	Prezračevanje	Nastavitev hitrosti ventilatorjev za okoliški zrak.	c: OFF, 1..5; A; H1 r*: OFF, 1 ... 5 l*: OFF, 1 ... 5

* Samo za različice PRO2 (en zadnji ventilator) in PRO3 (dva zadnja ventilatorja)

	Temperatura	Prikaže odčitano temperaturo prostora in omogoča nastavitve želene temperature.	6 °C .. 51 °C
	Gorivo (če je na voljo)	Omogoči ali onemogoči tipalo za pelete	ON-OFF
	Časovnik	Omogoči ali onemogoči časovnik. Kadar je omogočena ta funkcija, je prikazana fiksna ikona. 	ON-OFF

IKONA	FUNKCIJA	PODMENI	OPIS	VREDNOSTI	
	Nastavitev	[1]	Tedenski časovnik	Dodelitev programov (največ 3) različnim dnevom v tednu	[d1] ... [d7]
		[2]	Programi	Meni za nastavitve programov	[P1] ... [P6]
		[3]	Ura/datum	Nastavitev ure in datuma	
		[4]	Preostale ure	Prikazuje preostalo število ur do priporočenega vzdrževanja. Vrednost »Hi« označuje število, večje od 999 ur.	
		[5]	Informacije o sistemu	Prikaže trenutno različico programske opreme	
		[6]	Funkcija ni omogočena		
		[7]	Funkcija Eco	Omogoči ali onemogoči način Eco, v katerem se peč samodejno izklopi in vklopi glede na temperaturo prostora (samo pri konfiguraciji 1).	OFF; Eco
		[8]	Delta ponovnega vžiga	Razlika v stopinjah v primerjavi s temperaturo izklopa, pod katero se peč ponovno vklopi (razen pri konfiguraciji 1).	0.5...5.0°C
		[9]	Temperatura proti zmrzovanju	Najnižja temperatura, pod katero se peč vklopi (samo pri konfiguraciji 1).	OFF; 3...20°C
		[10]	Zaklepanje tipkovnice	Nastavi način zaklenjenih tipk.	OFF; Lo; Hi
		[11]	Svetlost zaslona	Nastavi stopnjo svetlosti zaslona.	OFF; 1 ... 5
		[12]	Način prikaza	Nastavi način prikaza podatkov.	OFF; 1 ... 4
		[13]	Glasnost zvočnega signala	Nastavi glasnost zvočnega opozorila.	OFF; 1 ... 5
		[14]	Zgorevanje	Nastavite lahko 3 različne konfiguracije zgorevanja	1 ... 3
		[15]	Funkcija ni omogočena		
		[30]	Meni za monterja	Spremeninjanje/prikaz konfiguracije peči	PWD: "54"
		[31]	Ročno polnjenje polža (če je na voljo)	Ročno aktiviranje sistema za polnjenje peletov	GESLO: "54"
		[36]	Seznanjanje	Omogoča povezavo med radijsko napravo in pečjo	ON; OFF; t
		[37]	Seznanjanje	Omogoča povezavo med radijsko napravo in pečjo	ON; OFF; t
		[38]	Seznanjanje	Omogoča povezavo med radijsko napravo in pečjo	ON; OFF; t
[40]	Meni za servis	Meni za center za pomoč			

Podmenija [30] in [40] nastavitvenega menija sta zaščitena z geslom in sta namenjena izključno uporabi s strani centra za tehnično pomoč.

* Samo za različice PRO2 (en zadnji ventilator) in PRO3 (dva zadnja ventilatorja)

2.2 Uporaba nadzorne plošče

- S puščičnima tipkama ⏪ ⏩ se lahko premikate med različnimi meniji, ki občasno zasvetijo.
- Pomaknite miškin kazalec na določeno funkcijo in pritisnite tipko ⏪, da boste lahko spreminjali vrednosti s tipkama + -.
- S pritiskom tipke ⏪ ponovno potrdite spremembo.
- Na splošno je mogoče vse utripajoče vrednosti spreminjati s tipkama + -.
- Tipka ⏪ »prekliči« zavrže spremembo; če jo pritisnete in pridržite, se na zaslonu prikaže morebitna koda alarma ali napake.

2.3 Obratovalni parametri

Delovanje peči je določeno s parametri moči, prezračevanja in temperature, ki jih nastavi uporabnik.

2.3.1 Spreminjanje moči

Moč določa količino toplote, ki jo proizvede peč, zato neposredno vpliva tudi na porabo.

Če želite spremeniti moč:

- a) S tipkama ⏪ ⏩ se pomaknite na meni za moč 🔥 in pritisnite tipko ⏪.
- b) Vrednost moči začne utripati; spremenite jo s tipkama + - (1 najmanj, 5 največ).
- c) Za potrditev nastavljenih podatkov pritisnite tipko ⏪.

2.3.2 Spreminjanje prezračevanja

Spreminjanje vrednosti prezračevanja:

- a) S tipkama ⏪ ⏩ se pomaknite na meni za prezračevanje 🌿 in pritisnite tipko ⏪.
- b) S tipkama + - se premikate med osrednjim ventilatorjem [c], desnim ventilatorjem [r]* in levim ventilatorjem [l]*.
- c) Pritisnite tipko ⏪, da izberete želeni ventilator.
- d) Izberite osrednji ventilator [c] in spremenite njegovo vrednost s tipkama + -:
 - »OFF« = prezračevanje je popolnoma izključeno in peč deluje le z naravno konvekcijo.
 - »1« najmanj, ..., »5« največ.
 - »A« = samodejno delovanje (peč bo nastavila hitrost glede na temperaturo prostora).
 - »Hi« = ultra hitro delovanje (uporablja se le, če je potrebno hitro segreti okolje).
- e) Za potrditev vnesenih podatkov pritisnite tipko ⏪.

Če je izbran desni [r]* ali levi [l]* zadnji ventilator, je mogoče nastaviti vrednosti OFF (izklop) in hitrosti od najmanj »1« do največ »5«.

Če je osrednji ventilator nastavljen na OFF (izklop) in je vklopljen vsaj eden od dveh zadnjih ventilatorjev, se osrednji ventilator samodejno nastavi na najmanjšo vrednost.

2.3.3 Spreminjanje temperature prostora

S spremembo te vrednosti določite želeno temperaturo prostora, ki jo neposredno odčita sonda, nameščena na peči.

Spreminjanje zelene vrednosti temperature:

- a) S tipkama ⏪ ⏩ se pomaknite v meni za temperaturo 🌡 in pritisnite tipko ⏪.
- b) Trenutna vrednost bo utripala; spremenite jo s tipkama + -.
- c) Za potrditev nastavljenih podatkov pritisnite tipko ⏪.

* Samo za različice PRO2 (en zadnji ventilator) in PRO3 (dva zadnja ventilatorja)

3 PREDHODNA PRIPRAVA

3.1 Nalaganje peletov

Prvi postopek, ki ga je treba opraviti pred vklopom peči, je polnjenje rezervoarja za kurivo (pelete) z ustrezno lopatico.

Vreče ne izpraznite neposredno v rezervoar, da ne bi vnesli žagovine ali drugih tujkov, ki bi lahko preprečili pravilno delovanje peči, pazite pa tudi, da peletov ne raztresete zunaj rezervoarja.

Po nalaganju peletov dobro zaprite pokrov rezervoarja. Varnostno stikalo (samo pri določenih modelih) preverja, ali je pokrov pravilno zaprt (IS na sliki 3.1), in sproži alarm, če pokrov ostane odprt več kot eno minuto ob delujoči peči.

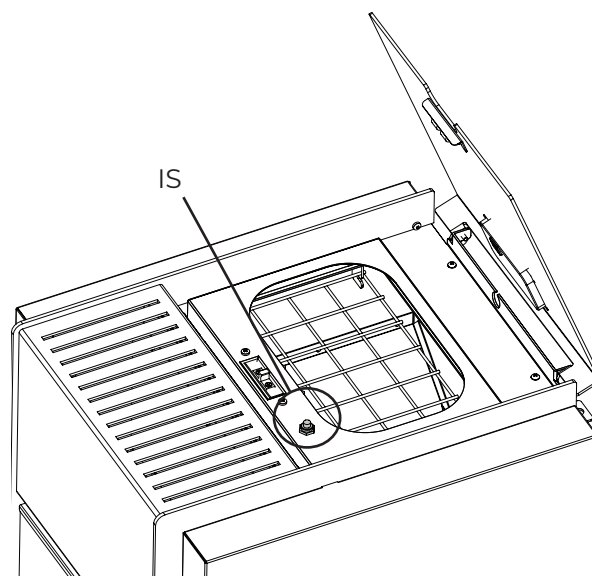

SLIKA 3.1

3.2 Električno napajanje

Priključite peč na električno omrežje in stikalo za vklop na zadnji strani peči nastavite v položaj »I« (Sl. 3.2). Če je povezava pravilna, peč odda niz prekinjenih zvočnih signalov in zaslon zasveti.



Če peči ne uporabljate dalj časa, priporočamo, da stikalo na zadnji strani naprave nastavite v položaj za izklop (O).



Ne dotikajte se nadzorne plošče, ko je peč vklopljena.

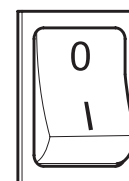



























SLIKA 3.2

3.3 Začetne nastavitve

Pred uporabo peči je treba nastaviti trenutni datum in čas.











3.3.1 Nastavitev časa in datuma

Spreminjanje datuma:

- S tipkama   se pomaknite na meni za nastavitev  in pritisnite tipko .
- S tipko  izberite geslo »7« in izbiro potrdite s tipko .
- Pomikajte se s tipko , izberite podmeni [3] in potrdite s tipko .
- Vrednost za ure začne utripati; spremenite jo s tipkama   in pritisnite tipko .
- Vrednost za minute začne utripati; spremenite jo s tipkama   in pritisnite tipko .
- Vrednost za dan začne utripati; spremenite jo s tipkama   in pritisnite tipko .
- Vrednost za mesec začne utripati; spremenite jo s tipkama   in pritisnite tipko .
- Vrednost za leto začne utripati; spremenite jo s tipkama   in pritisnite tipko .
- Vrednost za trenutni dan v tednu začne utripati (ponedeljek =1 ... nedelja =7); spremenite jo s tipkama  .
- Za potrditev vnesenih podatkov pritisnite tipko .











3.3.2 Nastavitev svetlosti zaslona

Nastaviti je mogoče zatemnitev zaslona v stanju pripravljenosti.

- S puščičnima tipkama   se pomaknite v nastavitveni meni  in pritisnite tipko .
- S tipko  izberite geslo »7« in izbiro potrdite s tipko .
- Pomikajte se s tipko , izberite podmeni [11] in potrdite s tipko .
- S tipkama  in  nastavite želeno vrednost svetlosti (OFF, 1 ... 5) in potrdite s tipko .











3.3.3 Nastavitev načina prikaza

Nastaviti je mogoče, kaj naj bo prikazano na zaslonu, ko je v stanju pripravljenosti.

- S puščičnima tipkama   se pomaknite v nastavitveni meni  in pritisnite tipko .
- S tipko  izberite geslo »7« in izbiro potrdite s tipko .
- Pomikajte se s tipko , izberite podmeni [12] in potrdite s tipko .
- S tipkama  in  nastavite eno od naslednjih vrednosti:
 - »OFF« • Zaslona bo ostal na zadnjem prikazu, ki ga je upravljal uporabnik.
 - »1« • Ciklično se prikazujejo posamezni obratovalni parametri.
 - »2« • Prikazana je temperatura (ki jo je zaznala sonda prostora)
 - »3« • Prikazan je trenutni čas
 - »4« • Če je bila omogočena funkcija polnjenja, je prikazana avtonomija v urah do takrat, ko bo treba napolniti rezervoar.
- Za potrditev nastavljenih podatkov pritisnite tipko .

3.3.4 Nastavitev glasnosti









Nastavite glasnost brenčala glede na vaše zahteve:

- S puščičnima tipkama   se pomaknite v nastavitveni meni  in pritisnite tipko .
- S tipko  izberite geslo »7« in izbiro potrdite s tipko .
- Pomikajte se s tipko , izberite podmeni [13] in potrdite s tipko .
- S tipkama  in  nastavite želeno raven glasnosti (OFF, 1 ... 5) ter potrdite s tipko .

3.3.5 Optimizacija zgorevanja

Dobro zgorevanje je odvisno od različnih dejavnikov (vrsta namestitve, pogoji delovanja in vzdrževanja, vrsta peletov itd.).

Na splošno velja naslednje: če je po koncu zgorevanja veliko ostankov v žerjavnici, morate spremeniti konfiguracijo zgorevanja (z višanjem vrednosti), dokler ne najdete najboljše rešitve.

- a) S puščičnima tipkama   se pomaknite v nastavitveni meni  in pritisnite tipko .
- b) S tipko  izberite geslo »7« in izbiro potrdite s tipko .
- c) Pomikajte se s tipko , izberite podmeni [14] in potrdite s tipko .
 - » 1«
 - » 2«
 - » 3«
- d) Za potrditev nastavljenih podatkov pritisnite tipko .

4 UPORABA PEČI

4.1 Vkllop



Pred vsakim vžigom se prepričajte, da je žerjavica popolnoma prazna in pravilno nameščena v svojem ležišču.

Če želite vklopiti peč, pridržite tipko  za nekaj sekund.

Ikona plamena bo med fazo vžiga začela utripala, nato pa bo svetila, dokler bo peč vklopljena.

! Samodejni vžig: peč je opremljena s samodejno napravo, ki omogoča vžig peletov brez uporabe drugih tradicionalnih vžigalnikov.



Če pride do okvare sistema za samodejni vžig, peči ne vklopite ročno.

! Ob prvem prižiganju peči lahko nastane nekaj dima in zavohate lahko neprijeten vonj zaradi izhlapevanja ali sušenja nekaterih uporabljenih materialov. Ta pojav bo sčasoma izginil.

Pri prvih vžigih je priporočljivo, da so prostori dobro prezračevani.

PEČI SERIJE »HERMETIC«

Vrat kurišča ne puščajte odprtih dalj časa, da ne sprožite zvočnega alarma, ko tipalo zapiranja zazna, da so vrata odprta.

4.2 Spreminjanje parametrov

Parametre delovanja peči je mogoče spremeniti glede na že navedeno.



Nastavljene vrednosti se bodo ohranile do naslednje spremembe, tudi če je peč izklopljena ali odklopljena od napajanja.

4.3 Izklop

Če želite izklopiti peč, pridržite tipko  za nekaj sekund; ikona plamena ugasne.



Pred ponovnim vklopom je priporočljivo počakati, da se peč popolnoma ohladi.



Pri izklopu peči je priporočljivo strogo upoštevati zgornja navodila, vedno pa se izogibajte temu, da bi jo izklopili tako, da jo izključite iz napajanja.

4.4 Delovanje z zunanjim termostatom

Če peč upravlja zunanji termostad (ali kronotermosad), mora inšalater v nastavitvah peči nastaviti konfiguracijo 2. V tem primeru se peč izklopi, ko zunanji termostad odčita nastavljeno vrednost (odprti tokokrog).

Peč se znova samodejno vklopi, ko temperatura pade pod vrednost, nastavljeno na zunanjem termostadu (zaprti tokokrog).



V primeru prvega zagona peči ali če je prišlo do izklopa neposredno na peči (tipka ) , je treba peč vklopiti neposredno na nadzorni plošči.

4.5 Delovanje s senzorjem prostora na peči

Peč je mogoče vklapljeti/izklapljeti ročno ali programirano.

Peč prilagaja moč glede na temperaturo prostora, ki jo zazna sonda na plošči (tj. peč poskuša ohranjati zeleno temperaturo ob hkratni čim manjši porabi kuriva).

Če je uporabnik omogočil »Način Eco«, se peč namesto moduliranja moči samodejno izklopi, ko doseže nastavljeno temperaturo, in se ponovno vklopi, ko temperatura prostora pade pod nastavljeno delto.

Želena temperaturo prostora lahko nastavite v meniju za temperaturo .





5 RAZPOLOŽLJIVE FUNKCIJE

5.1 Gorivo (če je na voljo)

Če omogočite to funkcijo, peč z vizualnimi in zvočnimi opozorili na zaslonu obvešča, da je stanje zalogovnika za pelete nizko.

Če to funkcijo onemogočite, mora uporabnik osebno preveriti, ali je treba zalogovnik za pelete napolniti.

Če želite omogočiti/onemogočiti to funkcijo:

a) S tipkama   se pomaknite na meni za prezračevanje  in pritisnite tipko .

b) S tipkama  in  nastavite eno od naslednjih vrednosti:

»OFF« • Funkcija tipala za pelete je onemogočena.

»ON« • Funkcija tipala za pelete je omogočena. Na zaslonu se prikaže sporočilo, ko je treba ponovno napolniti zalogovnik za pelete.

c) Za potrditev nastavljenih podatkov pritisnite tipko .

5.2 ČASOVNIK

Različnim dnevom v tednu je mogočo nastaviti, omogočiti in dodeliti prilagojene programe za samodejno vklapljanje in izklapljanje peči.





Konfigurirate lahko do šest prilagojenih programov.



Za vsak program je mogoče nastaviti: začetni čas, čas izklopa in želeno temperaturo.

Vsakemu dnevi v tednu lahko določite do tri programe.



Dnevi v tednu so označeni s številkami: ponedeljek = »d1«, torek = »d2«, ... nedelja = »d7«.

5.2.1 Nastavitve programov

a) S puščičnima tipkama   se pomaknite v nastavitveni meni  in pritisnite tipko .

b) S tipko  izberite geslo »7« in izbiro potrdite s tipko .



c) Izberite podmeni [2] in potrdite s tipko .



d) S tipkama  in  se pomikajte med programi P1...P6; tistega, ki ga želite spremeniti, izberite s tipko .

e) Čas vklopa začne utripati; spremenite vrednost s tipkama  in  ter pritisnite tipko .

f) Vrednost za minute začne utripati; spremenite jo s tipkama  in  ter pritisnite tipko .

g) Vrednost za čas izklopa začne utripati; spremenite jo s tipkama  in  ter pritisnite tipko .



















h) Vrednost za minute začne utripati; spremenite jo s tipkama  in  ter pritisnite tipko .

i) Želena vrednost temperature utripa; spremenite jo s tipkama  in .







j) Za potrditev vnesenih podatkov pritisnite tipko .

5.2.2 Dodelitev programa dnevom

S to funkcijo je mogoče določenemu dnevom dodeliti do tri različne programe.

- S puščičnima tipkama   se pomaknite v nastavitveni meni  in pritisnite tipko .
- S tipko  izberite geslo »7« in izbiro potrdite s tipko .
- Izberite podmeni [1] in potrdite s tipko .
- S tipkama  in  izberite dan [d1] ... [d7], s katerim želite povezati programe.
- Izberite ga s tipko .
- Utripati začne vrednost prvega programa za dodelitev: Izberite P1...P6 ali »OFF«, da ga onemogočite.
- Spremenite vrednost s tipkama  in  ter pritisnite tipko .
- Utripati začne vrednost drugega programa za dodelitev: Izberite P1...P6 ali »OFF«, da ga onemogočite.
- Spremenite vrednost s tipkama  in  ter pritisnite tipko .
- Utripati začne vrednost tretjega programa za dodelitev: Izberite P1...P6 ali »OFF«, da ga onemogočite.
- Spremenite vrednost s tipkama  in  ter pritisnite tipko , da potrdite nastavljene podatke.

5.2.3 Omogočenje/onemogočenje časovnika

- S puščičnima tipkama   se pomaknite do menija časovnika .
- Potrdite s tipko .
- Pomikajte se s tipkama  in  ter izberite: »ON«, da omogočite časovnik, ali »OFF«, da ga onemogočite.
- Za potrditev izbora pritisnite tipko .











Ko je časovnik omogočen, se prikaže ikona , ki sveti, kar pomeni, da je časovnik aktiven.

5.3 Varčevanje porabe s funkcijo »Eco mode«

Če omogočite to funkcijo, se peč izklopi, ko dosežete zeleno temperaturo prostora. Če ta funkcija ni omogočena, peč modulira delovanje tako, da vzdržuje zeleno temperaturo ob kar najmanjši porabi.

Funkcija »Eco Mode« je na voljo samo v konfiguraciji 1.











Če želite omogočiti/onemogočiti to funkcijo:

- S puščičnima tipkama   se pomaknite v nastavitveni meni  in pritisnite tipko .
- S tipko  izberite geslo »7« in izbiro potrdite s tipko .
- Izberite podmeni [7] in potrdite s tipko .
- S tipkama  in  izberite eno od naslednjih vrednosti:
 - $E \square \square$ → Omogoči funkcijo »Eco Mode«.
 - $\square FF$ → Onemogoči funkcijo »Eco Mode«.
- Za potrditev nastavljenih podatkov pritisnite tipko .

5.4 Funkcija delta ponovnega vžiga

Delta ponovnega vžiga je število stopinj Celzija pod zeleno temperaturo izklopa, pri kateri se peč samodejno ponovno vklopi. Če je peč nastavljena na primer na izklop pri 20 °C (način Eco Mode je aktiven) in nastavimo »Delto ponovnega vžiga« na 4 °C, se peč spet vklopi, zazna temperaturo, ki je enaka ali manjša od 16 °C.

Spreminjanje vrednosti delte ponovnega vžiga:











- S puščičnima tipkama   se pomaknite v nastavitveni meni  in pritisnite tipko .
- S tipko  izberite geslo »7« in izbiro potrdite s tipko .
- Izberite podmeni [8] in potrdite s tipko .
- Vrednost bo utripala; spremenite jo s tipkama  in  (0.5 ... 5.0 °C).
- Za potrditev nastavljenih podatkov pritisnite tipko .

5.5 PONOVI ZAGON PO IZPADU ELEKTRIČNE ENERGIJE

V primeru izpada električne energije se po povratku električne energije peč samodejno vklopi in preveri varnostne pogoje.

5.6 FUNKCIJA »zaklepa tipkovnice«











S to funkcijo je mogoče zakleniti uporabo nadzorne plošče, da se izognete nenamernim spremembam. Če želite omogočiti/onemogočiti to funkcijo:

- S puščičnima tipkama   se pomaknite v nastavitveni meni  in pritisnite tipko .
- S tipko  izberite geslo »7« in izbiro potrdite s tipko .
- Izberite podmeni [10] in potrdite s tipko .
- S tipkama  in  izberite eno od naslednjih vrednosti:
 - »OFF« → Zaklepanje tipkovnice je deaktivirano.
 - »L 0« → Omogočena ostane samo tipka za vklop/izklop. .
 - »H I« → Zaklepanje tipkovnice je aktivirano.
- Za potrditev nastavljenih podatkov pritisnite tipko .

5.7 FUNKCIJA PROTI ZMRZOVANJU

(samo pri konfiguraciji 1)











Nastavite lahko najnižjo temperaturo, pod katero se bo peč vklopila (zunaj nastavljenih časovnih pasov in samo, če je časovnik omogočen). Spreminjanje vrednosti temperature proti zamrzovanju:

- S puščičnima tipkama   se pomaknite v nastavitveni meni  in pritisnite tipko .
- S tipko  izberite geslo »7« in izbiro potrdite s tipko .
- Izberite podmeni [9] in potrdite s tipko .
- Vrednost bo utripala; spremenite jo s tipkama  in  (OFF; 3...20°C).
- Za potrditev nastavljenih podatkov pritisnite tipko .

5.8 Ročno aktiviranje sistema za polnjenje peletov (če je na voljo)

Ob prvi uporabi (zalogovnik za pelete je sprva prazen) ali če želite preizkusiti delovanje polnilne enote, je možno ročno aktiviranje polnjenja.

Na nadzorni plošči peči:



- S puščičnima gumboma   se pomaknite do nastavitvenega menija  in pritisnite tipko .
- Z gumbom  izberite geslo »7« in izbiro potrdite z gumbom .
- Z gumbom  se pomikajte po seznamu in izberite podmeni [31];
- Z gumbom  izberite geslo »54« in izbiro potrdite z gumbom .
- Držite pritisnjen gumb  in aktiviral se bo sistem za polnjenje, na zaslonu so prikazane vrstice, ki se premikajo
- Ko spustite gumb, se postopek polnjenja konča.

Pozor!

















- Ta funkcija je aktivna samo, če je peč izklopljena in hladna.
- Pred ponovnim vklopom se prepričajte, da v žerjavnici ni peletov.

6 UPRAVLJANJE ALARMOV

Če med delovanjem pride do nepravilnosti, se aktivira naslednji postopek:

- 1) zvočni alarm (pisk);
- 2) zasveti ena od naslednjih lučk LED sistema:   ;
- 3) če se nepravilnost nanaša na napako, se peč izklopi.

Za prikaz kode napake pritisnite in pridržite tipko »prekliči« .

KODA NAPAKA/ OPOZORILO	OPIS	MOŽNI VZROKI	LED
E001	Okvara nadzorne plošče	Okvara nadzorne plošče	
E002	Napaka komunikacijskega signala daljinskega upravljalnika	Okvara nadzorne plošče	
E004	Napaka pri komunikaciji	Komunikacijski kabel med vezno ploščo in nadzorno ploščo je prekinjen ali odklopljen. Če se prikaže med spreminjanjem konfiguracije, lahko to napako prezrete.	
E101	Napaka zaradi neuspelega vžiga	Premalo peletov Kakovost peletov Okvarjen sistem vžiga Umazana žerjavnica	
E105	Alarm sonde za pelete	Sonda za pelete je odklopljena ali pokvarjena	
E108	Napaka varnostnega stikala	Tipala, priključena na I01 (glej vezalno shemo) Težave s pregrevanjem zalogovnika za pelete Povezano tipalo je odprto	
E109	Napaka tlačnega sistema ali električne zaščite	Tipala, priključena na I02 (glej vezalno shemo) Umazan sistem za odvajanje dimnih plinov Obrabljena tesnila Nezadostna količina zgorevalnega zraka	
E106	Okvara temperaturne sonde	Okvarjena sonda za zrak Težave s pregrevanjem	
E111	Napaka sonde za dimne pline	Okvarjena sonda za temperaturo dimnih plinov	
R001	Zmanjkuje peletov (ikona utripa)	Peleti skoraj porabljeni	
	Zmanjkuje peletov	Peleti porabljeni	
R002	Opozorilo o načrtovanem vzdrževanju (ikona utripa)	Občasno je potrebno vzdrževanje peči s strani specializiranega tehnika.	
R004	Baterija je skoraj prazna.	Pomožna baterija (mod. CR2032) na elektronski plošči je skoraj prazna*	
R007	Okvara tlačnega tipala (ikona utripa)	Tlačno tipalo ali kartica z napakami.	
----	Čiščenje peči	Zgorevalna komora, žerjavnica ali odvajanje umazanih dimnih plinov. Odklopljene ali zamašene cevi za zaznavanje tlaka. Zamašen dovod zraka za zgorevanje.	
----	Napaka zaradi neuspelega vžiga	Ni peletov: okvara navitja vžigalne naprave; Obrabljena tesnila; neustrezen položaj žerjavnice	

Po preverjanju vrste sporočila lahko alarm ponastavite tako, da pritisnete in za nekaj sekund pridržite tipko za vklop/izklop .

Če je koda napake »E108«, pred ponastavitvijo alarma ročno ponovno nastavite termostat na zadnji strani peči (slika 6.1) (izvede center za tehnično pomoč).



SLIKA 6.1



Pred ponovnim vklopom preverite, ali:

- se je peč ohladila;
- je žerjavnica čista in ne vsebuje ostankov pepela oziroma peletov;
- je žerjavnica pravilno nameščena v svojem ležišču;
- so vrata kurišča in rezervoarja trdno zaprta.

Pred ponovnim vklopom preverite, ali:

- se je peč ohladila;
- je žerjavnica čista in ne vsebuje ostankov pepela oziroma peletov;
- je žerjavnica pravilno nameščena v svojem ležišču;
- so vrata kurišča in rezervoarja trdno zaprta.

* Če pride do izpada električne energije, je treba peč ponovno konfigurirati, ko je električno napajanje ponovno vzpostavljeno (glejte razdelek »3.3 Začetne nastavitve« v tem priročniku).

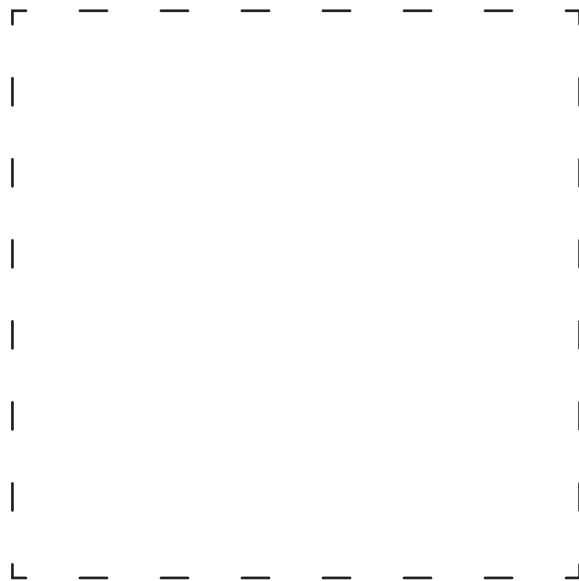

PALAZZETTI

IL CALORE CHE PIACE ALLA NATURA

Palazzetti Lelio s.p.a.

Via Roveredo, 103

cap 33080 – Porcia (PN) – ITALIA

Spletno mesto: www.palazzetti.it

Palazzetti zadržava pravo na izmjenu proizvoda u bilo kojem trenutku i bez najave u svrhu poboljšanja proizvoda bez ugrožavanja njihovih bitnih karakteristika.

Družba Palazzetti si pridržuje pravico, da kadarkoli in brez predhodnega obvestila spremeni svoje izdelke, z namenom izboljšanja brez negativnega vpliva na osnovne značilnosti.